

El Departamento de Calidad de Andreu Barberá S.L. certifica que las puertas de Entrada a Vivienda modelo Line H, se han fabricado de acuerdo a las características que se describen a continuación:

1 CONJUNTO PUERTA

La puerta Entrada a Vivienda Modelo Line H, es un puerta metálica batiente y pivotante, perteneciente a la gama básica de la familia Entrada Vivienda.

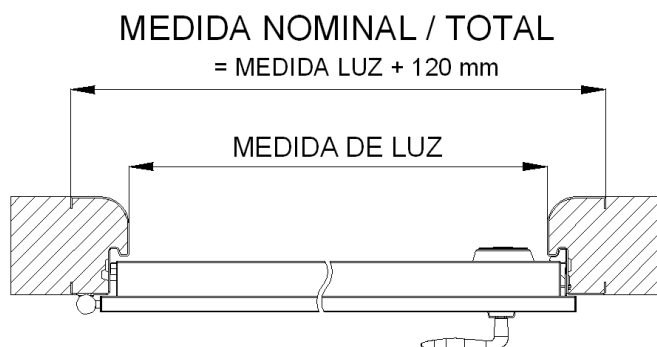
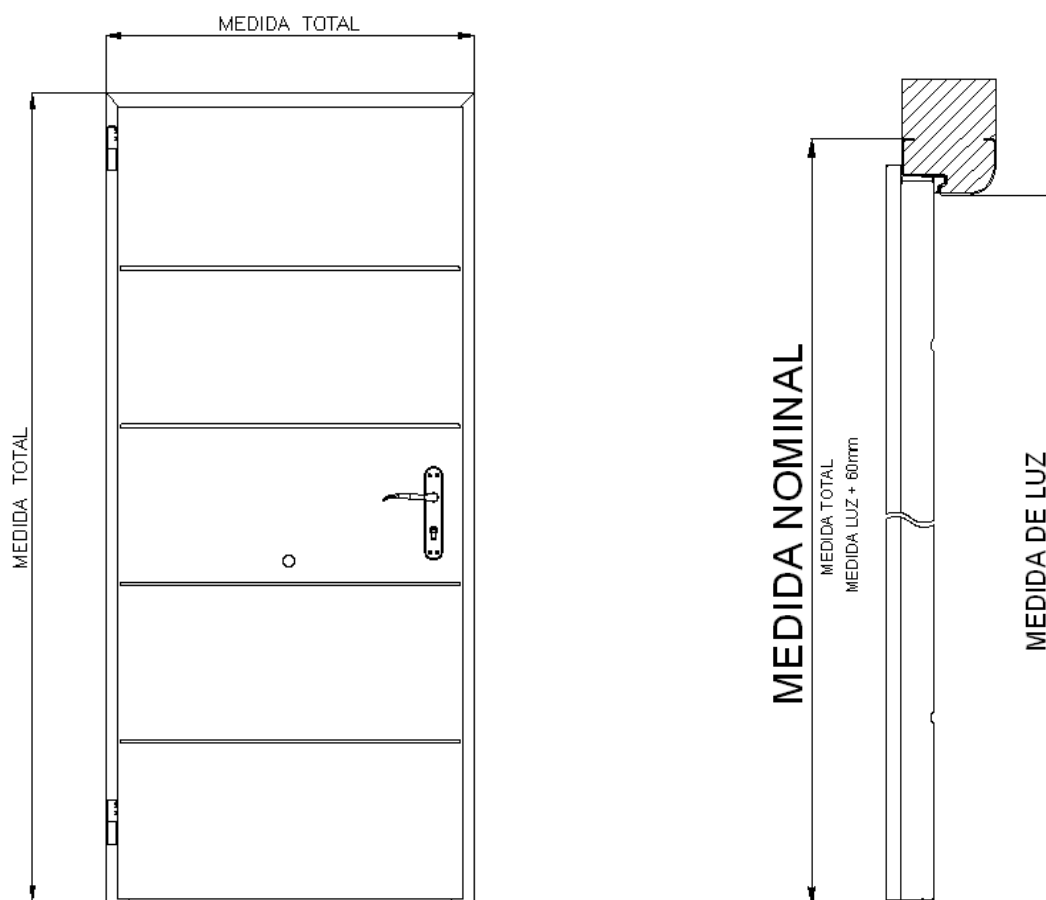

1.1. DIMENSIONES Y MEDIDAS.

La siguiente tabla hace referencia a las medidas estándar:

CR8	Medida Nominal / Medida Total		Medida Luz	
Modelo	Ancho	Alto	Ancho	Alto
910	910	2100	790	2040
960	960	2100	840	2040

1.2. CARACTERÍSTICAS HOJA

Grosor Hoja	52mm.
Tipo Solape	Solape de 17mm de anchura y 17mm de espesor.
Estampación	Ranura horizontal. Simple o doble 3 ranuras de 1700 a 1799mm 4 ranuras de 1800 a 2199mm 5 ranuras de 2200 a 2500mm
Tipo Material / Espesor	Acero galvanizado / 1mm, según material disponible
Acabados disponibles	Acero pintado al horno Acero plastificado PVC imitación madera. Otros acabados previo estudio.
Relleno Interno	Poliuretano Inyectado.
Bulones Antipalanca	2 bulones antipalanca de acero galvanizado en cerraduras a uno, tres y cinco puntos de cierre.
Puntos de cierre	Uno, tres y cinco puntos de cierre

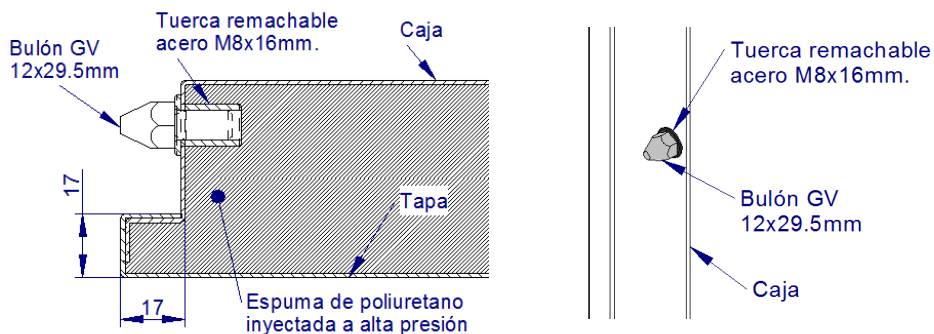

1.3. CARACTERÍSTICAS MARCO

Marco Estándar	Marco CR8.
Tipo Material / Espesor	Acero Galvanizado / 1,5mm
Acabados Disponibles	Acero galvanizado Acero pintado al horno Acero plastificado PVC imitación madera Otros acabados previo estudio.
Sistema de Anclaje a Obra	Garras / Sistema atornillado
Alojamiento Cerradura	Cerradero embellecedor Inox
Alojamiento bulón	Salvabulón de plástico negro
Juntas o Burletes	Burlete perimetral PVC en el marco CR8.
Sistema de Ensamblaje Tipo de unión altura-anchura	Atornillado, mediante ángulos de unión / Inglete 45°

Sección Marco CR8

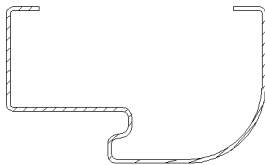

Ensamblaje Marco CR8

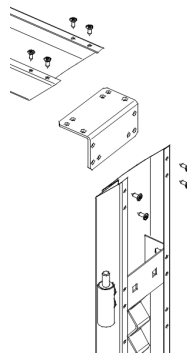

Cerraderos
Embellecedores
3 puntos frontales

Unión Marco inglete



Salvabulón plástico

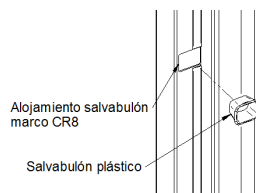

1.4. CARACTERÍSTICAS PREMARCO

Premarco	Premarco CR8 sin cerrar por abajo. Con patas de cerco, OPCIONAL sin pata.
Sistema de Ensamblaje premarco	Atornillado, mediante ángulos de unión.

Premarco CR8



Marco CR8 + Premarco CR8 + Tapajuntas

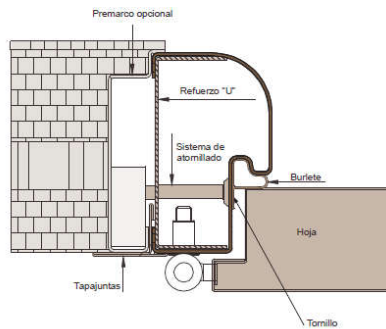

Ensamblaje Premarco CR8

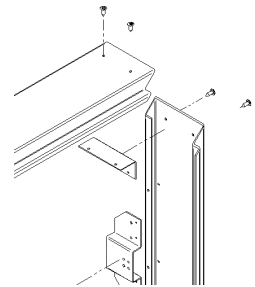

1.5. CARACTERÍSTICAS BISAGRAS

Tipo Bisagra	Modelo <i>Anuba Tríplex 3D</i> regulables en tres ejes (altura, anchura y profundidad) con embellecedores de plástico similar inox.
Tipo Material / Espesor	Acero bicromatado con regulación en las tres direcciones (altura, anchura y profundidad)
Cantidad Bisagras	2 bisagras hasta 2300mm de altura 3 bisagras a partir de 2301mm de altura
Anclaje a la Hoja	Atornillado a refuerzo interior de la hoja. Dispone de dos tornillos allen M8, uno regulador y otro fijador
Anclaje al Marco	Atornillado a tuerca remachable M8. 2 tornillos allen M8, uno fijador y otro regulador

Bisagra Anuba Tríplex 3D

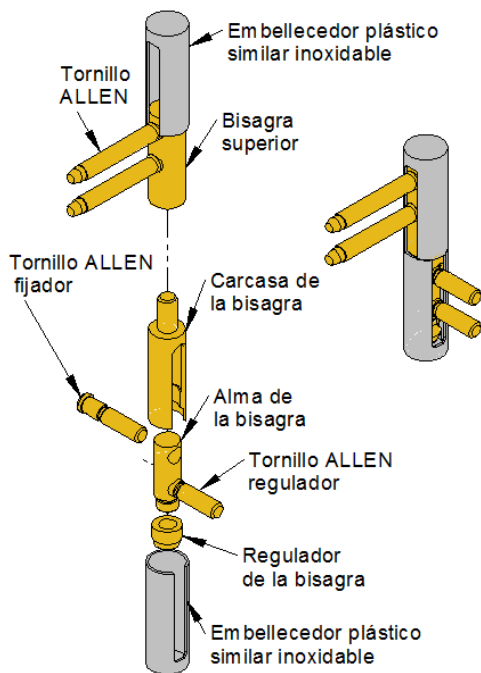

Unión bisagra a la caja de la hoja

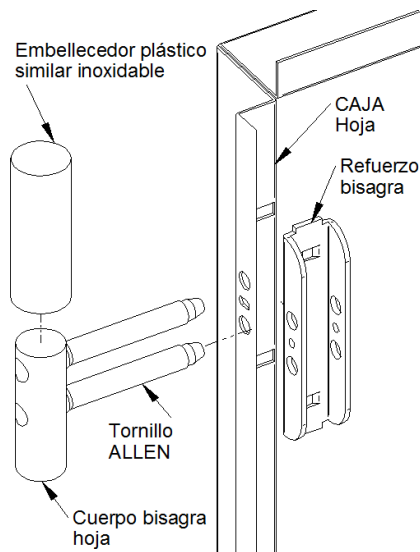

1.6. CERRADURA Y ACCIONAMIENTO

Cerradura / Acabado (*)	-1 punto de cierre: Una cerradura TCAL níquel -3 puntos de cierre: Un conjunto de cerradura TCB3A níquel. (3 puntos frontales) -5 puntos de cierre: Un conjunto de cerradura TCB3A níquel. (3 puntos frontales y dos fallebas adicionales)
Manillería estándar (*)	CAJA: Escudo de seguridad E700 Inox y un pomo tirador central acabado níquel TAPA: ½ escudo manivela vivienda níquel C/B 85mm Opcional: con apertura exterior, herrajes invertido
Cilindro (*)	Cilindro T60 níquel de 30x45mm.
Cerraduras Opcionales	- 1 punto de cierre: TCAA con función antipánico. - 3 y 5 puntos de cierre TCB3AA Con función antipánico
Manillería Opcional	Roseta manivela Vivienda y Sena Roseta cilindro Vivienda y Sena
Cilindros Opcionales	- APERTURA EXTERIOR Cilindro T60 35x40, 35x45 LL + M - Cilindro T60 30x45 c/Pomo

(*) OPCIONAL LATÓN

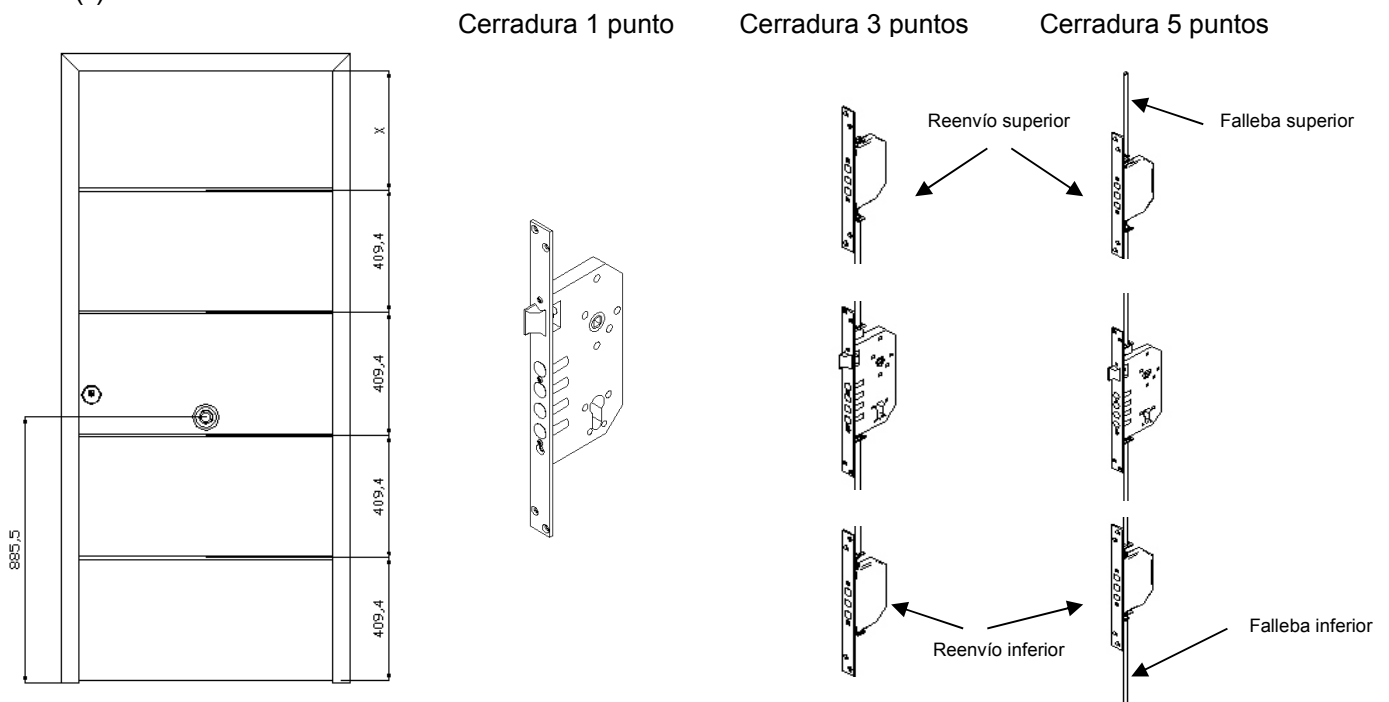

Pomo tirador central



Escudo de seguridad E700



Cilindro T60 30x45

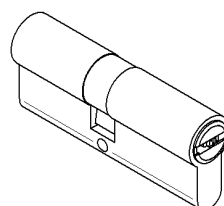

½ Manivela Vivienda



1.7. ARRIOSTRAMIENTO Y SEPARADORES

<p>Tipo Arriostramiento</p>	<p><u>Puerta:</u> 1 riostra en la parte inferior <u>Preamarco:</u> - 1 riostra de ángulo en la parte inferior - 1 riostra de tubo en la parte inferior - 1 riostra de tubo en la parte central - 2 escuadras en las esquinas superiores.</p>
<p>Cantoneras Separadoras</p>	<p>- 2 Cantoneras de 5x5 PP.RCL en las esquinas superiores. - 2 ½ Cantoneras de 5x5 PP.RCL en las esquinas inferiores</p>

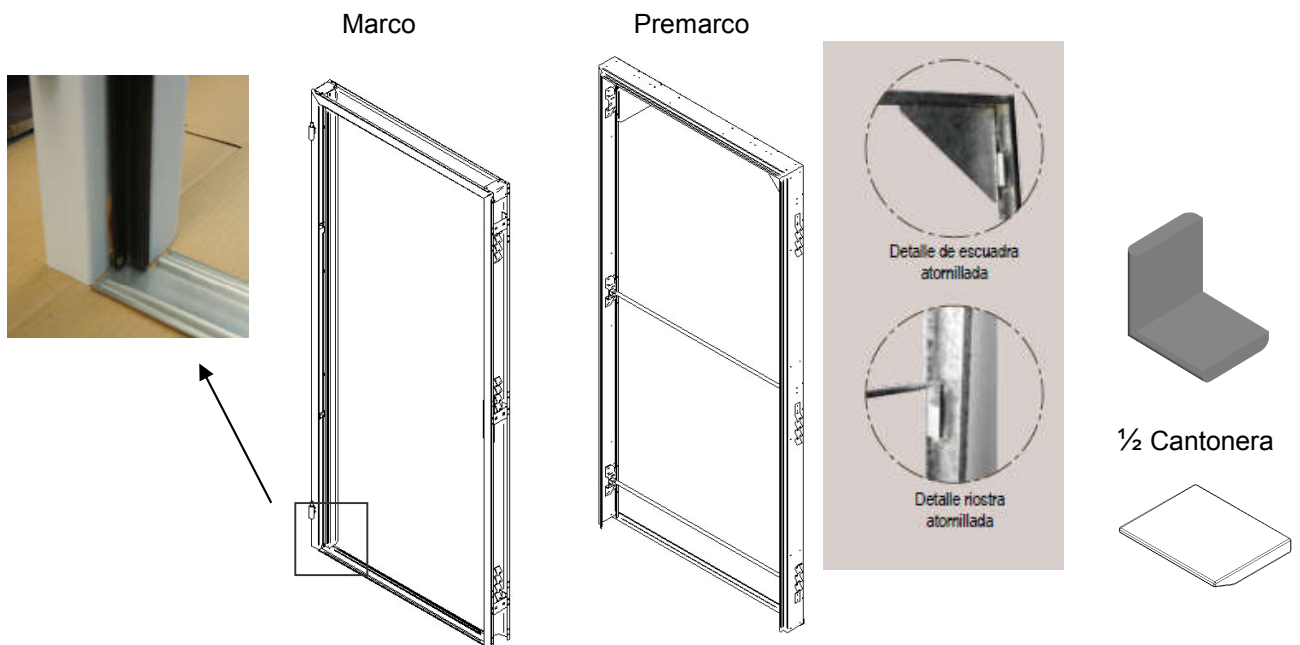

1.8. EMBALAJE, PALETIZADO Y PESO

Las características del embalaje estándar de este modelo de puerta se puede ver en la tabla siguiente:

	Puerta Line 1 hoja Paletizado vertical con film de plástico
Nº de puertas	9 uds.
Ancho Palet	1,05 m.
Largo Palet	1,18 m.
Alto Palet	2,40 m.
Peso Palet aprox.	* 563 Kg

Referencia Modelo 960 x 2100 Medidas Nominales CR8 Nominal /Galva

A continuación se muestra una imagen de un palet de estas puertas.

Asimismo, las puertas se pueden suministrar con otros embalajes siempre bajo consulta previa

